

NÁVOD K OBSLUZE

NOUZOVÉ STROPNÍ LED SVÍTIDLO

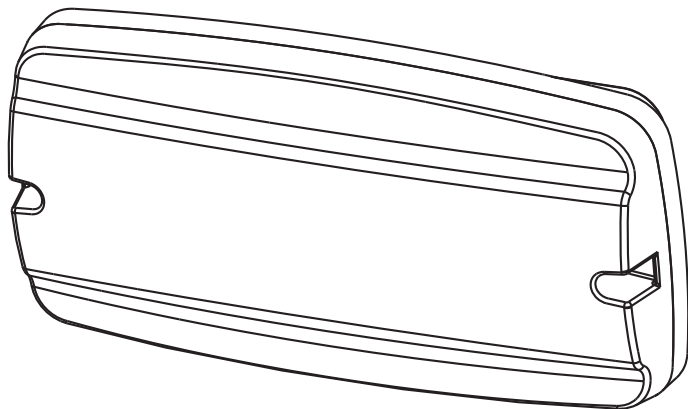

SAFEBOY-LED

IP65

CE



RoHS
2011/65/EU

ZÁKLADNÍ INFORMACE

Jedná se o autonomní Led nouzové svítidlo

Trvalé provedení (M): Při připojení napájení svítí jako normální svítidlo, při výpadku sítě, tj, v nouzovém režimu, svítí prostřednictvím akumulátoru

Netrvalé provedení (NM): Svítí pouze při výpadku sítě prostřednictvím akumulátoru, tj, v nouzovém režimu

NiCd akumulátory jsou bezúdržbové a mají ochranu proti nadměrnému nabití a vybití

HLAVNÍ TECHNICKÉ PARAMETRY

Napájení: AC 220-240V 50/60Hz

Světelný zdroj: LED SMD2835

Akumulátor: Ni-Cd

Doba provozu: 1h & 3h

Pracovní teplota: -10°C --- +45°C

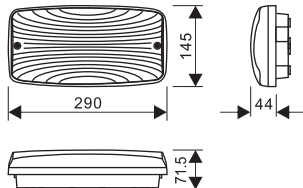

TECHNICKÉ INFORMACE

| Kód | Typ provozu | Vstupní napětí | Typ LED | Příkon | Lumen AC | Lumen DC | Doba svícení | Akumulátor |
|-------------|------------------|--------------------|---------|--------|----------|----------|--------------|--------------------------|
| SE000100N01 | Netrvalé svícení | 220-240V 50/60Hz ~ | SMD2835 | 0.5 W | — | 100 LM | 1h | NI-CD 2/3AA400mAhHT 7.2V |
| SE000100N03 | Netrvalé svícení | 220-240V 50/60Hz ~ | SMD2835 | 1 W | — | 100 LM | 3h | NI-CD AA600mAhHT 7.2V |
| SE300100M01 | Trvalé svícení | 220-240V 50/60Hz ~ | SMD2835 | 5.5 W | 300 LM | 100 LM | 1h | NI-CD 2/3AA400mAhHT 7.2V |
| SE300100M03 | Trvalé svícení | 220-240V 50/60Hz ~ | SMD2835 | 5.5 W | 300 LM | 100 LM | 3h | NI-CD AA600mAhHT 7.2V |

Tolerance parametrů: ±10%
CCT: 4000K

UPOZORNĚNÍ

1. Instalaci světlé profesionálnímu elektrikáři. Před ní vypněte hlavní přívod napájení.
2. K připojení použijte pouze kabel min. 2x1,0mm². postupujte podle platných norem.
3. Před výměnou akumulátoru vypněte přívodní napájení
4. Pokud svítidlo v nouzovém režimu nesvítí deklarovanou dobu, vyměňte akumulátor
5. Používejte pouze náhradní akumulátory od profesionálních dodavatelů, např. firmy FULGUR s.r.o.
6. Na akumulátoru je uvedeno datum jeho výroby. 1710 = rok2017 10. týden
7. Nedotýkejte se LED částí svítidla
8. Led světelný zdroj se ve svítidle nevyměňuje. Vydrží po celou dobu životnosti svítidla.
9. Akumulátor je potřeba před prvním provozem v nouzovém režimu nabít min. 24hod.
Akumulátor musí být nabitý do plné kapacity nejpozději 6 měsíců od data jeho výroby, stejnou dobu ho lze nechat max. bez nabití. Nedodržení těchto zásad vede ke snížení kapacity akumulátoru a nemůže být důvodem k reklamaci svítidla.
10. Nouzová svítidla musí být trvale napájena. Jejich okruh je nutné minimálně jednou za 6 měsíců pravidelně kontrolovat a v případě zjištění závady ji neprodleně odstranit.
Akumulátory doporučujeme vyměnit jednou za 3roky.

MONTÁŽ

1. Sejměte difuzor a vyklopte hlavní desku svítidla
2. Připomní kabel prostrčte průchodkou
3. Připevněte základnu svítidla na strop nebo na stěnu, popř. připevněte instalační box a základnu svítidla osadíte do něj
4. Připojte přívodní kabel na příslušné svorky svorkovnice
5. Opatrně připojte akumulátor do svorkovnice na hlavní desce 
6. Zaklopte hlavní desku svítidla a přišroubujte difuzor

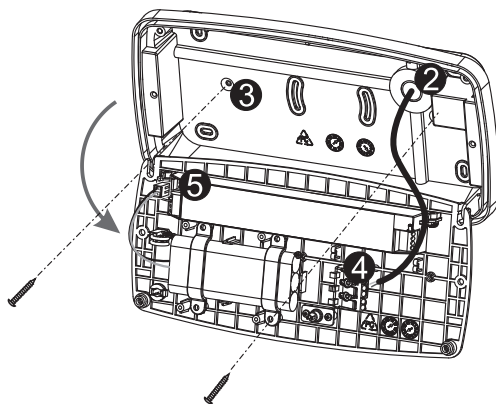
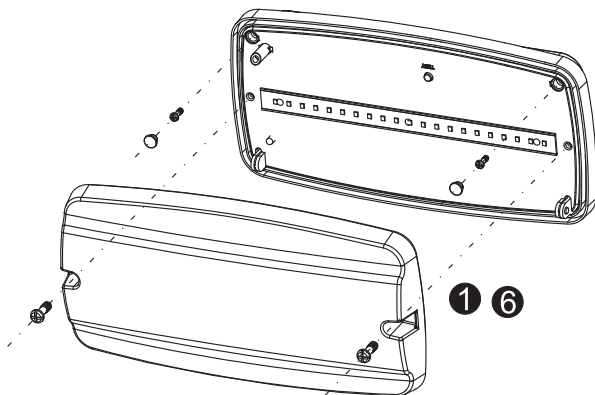

ZAPOJENÍ PŘIVODNÍHO KABELU

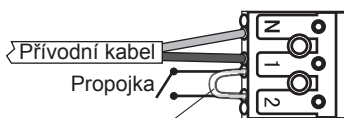

 Propojka je určena pro stálé svícení.

Možno připojit i vypínač

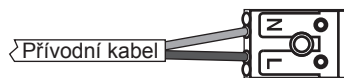

Netrvalé svícení

Možnosti montáže

Přisazená montáž ►

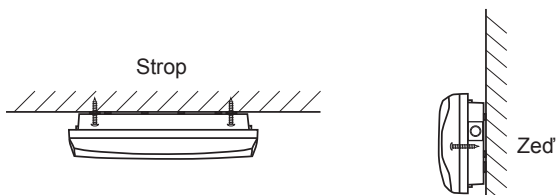

Zapuštěná montáž A ►

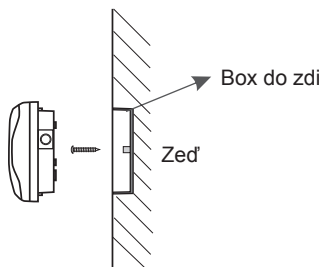

Zapuštěná Montáž B ►

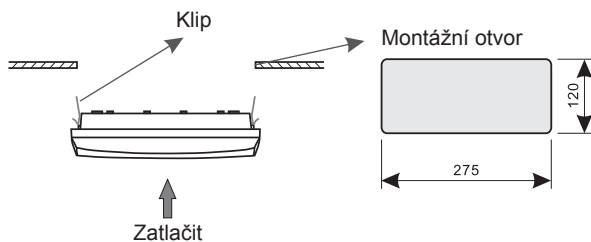

Možnosti přivedení přívodního kabelu

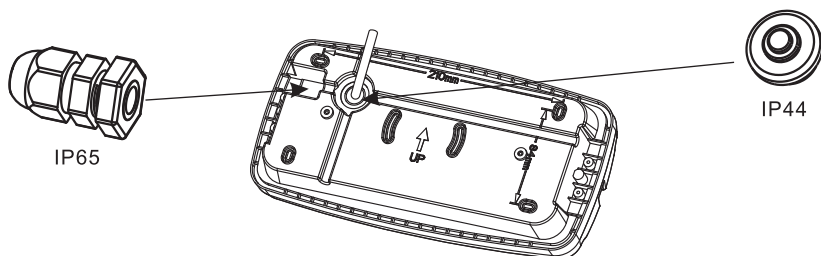
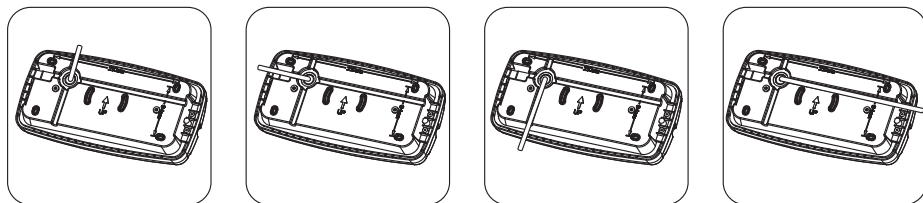

TEST

Test funkce nouzového režimu po instalaci

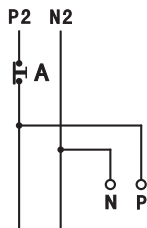

VÝMĚNA AKUMULÁTORU

1. Nejprve vypněte přívodní napájení
2. Odpojte konektor akumulátoru
3. Odšroubujte držák akumulátoru
4. Vyměňte starý akumulátor
5. Pomocí držáků připevněte nový akumulátor
6. Připojte konektor akumulátoru
7. Na akumulátory vyznačte datum výměny

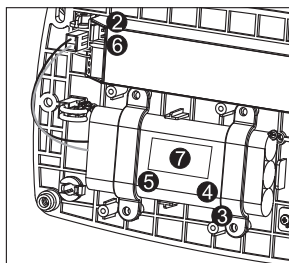

ÚDRŽBA

1. Nejprve vypněte přívod napájení
2. K čištění nepoužívejte chemikálie.

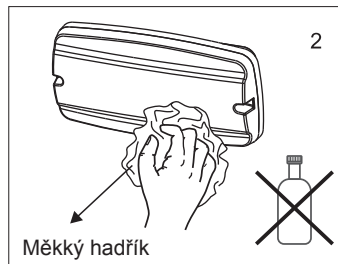
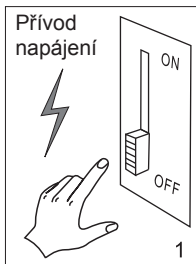

Ochrana životního prostředí: Elektrické výrobky se nesmí likvidovat společně s domácím odpadem. Recyklujte na k tomu určených místech nebo se obraťte na vašeho prodejce.



Dovozce



FULGUR BATTMAN, spol. s r.o., Svitavska 39, 614 00 Brno Czech republic VAT No.: CZ63486229
tel.: 545 197 213, fax.: 545 197 211, www.fulgur.cz, info@fulgur.cz

Světelný zdroj v tomto svítidle smí vyměnit pouze výrobce nebo jeho smluvní servisní technik nebo podobně kvalifikovaná osoba.